

930010-12-6-50

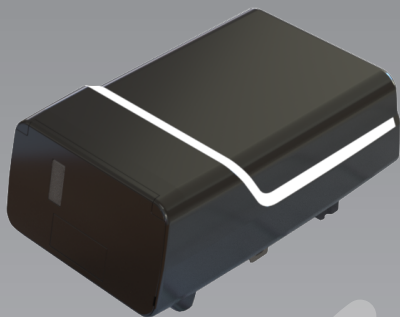

B-1200 II

Innhold

1 Generelle opplysninger	3	5.8 Avanserte spesialinnstillinger	18
1.1 Innhold og målgruppe	3	5.9 Gjenopprett fabrikkinnstillinger	20
1.2 Piktogrammer og signalord	3	5.10 Syklusteller	20
1.3 Faresymboler	3	6 Første gangs idriftsettelse	21
1.4 Ytterligere henvisnings- og opplysningssymboler	3	7 Drift	21
2 Sikkerhet	4	7.1 Sikkerhetshenvisninger for drift	21
2.1 Bruk i henhold til bestemmelsene	4	7.2 Åpne og lukke garasjeporten (i normaldrift)	21
2.2 Forutsigbar feil bruk	4	7.3 Åpne og lukke garasjeporten manuelt	21
2.3 Personalkvalifikasjon	4	7.4 Styr garasjeporten til posisjonene ÅPEN eller LUKKET (flere driftsmoduser)	22
2.4 Farer i forbindelse medet	5	7.5 Opprette forbindelse til trådløs modul	22
3 Produktbeskrivelse	6	8 Feil og forstyrrelser	23
3.1 Generell produktoversikt	6	8.1 Feilsøking	23
3.2 Tekniske data	7	8.2 Diagnosevisning	24
4 Montering og installasjon	7	9 Service/kontroll	25
4.1 Forberedelse av monteringen	7	9.1 Merknader til service/kontroll	25
4.2 Montering av garasjeportmotoren	8	9.2 Månedlig kontroll av kraftbegrensningen	25
4.3 Elektrisk tilkobling for ytterligere komponenter (tilbehør)	9	9.3 Kontrollister	26
4.4 TTZ - Direktiv for innbruddshemming for garasjeporter	11	10 Rengjøring/pleie	29
5 Programmering av drevet	12	11 Demontering/kassering	29
5.1 Forberedelse	12	11.1 Demontering	29
5.2 Basisprogrammering	12	11.2 Avhending	29
5.3 Programmere håndsender	12	12 Garantibestemmelser	29
5.4 Meny 3 + meny 4: Innstilling av endeposisjonene	14	13 Samsvars- og monteringserklæring	30
5.5 Kraft-innlæringskjøring	14	13.1 Monteringserklæring i henhold til EUs Maskindirektiv 2006/42/EG	30
5.6 Kontroll av kraftbegrensningen	15	13.2 Samsvarserklæring i henhold til direktiv 2014/53/EU	30
5.7 Spesialinnstillinger	15		

NO Copyright og ansvarsfraskrivelse

© 2026 TORMATIC®

Hel eller delvis mangfoldiggjøring, overlevering eller utnyttelse av dette dokumentet, i elektronisk eller mekanisk form, inkludert fotokopiering og optegnelse, skjer uavhengig av formålet kun etter forutgående skriftlig tillatelse fra TORMATIC®. Med forbehold om tekniske endringer - avvik mulig - leveringsinnholdet er avhengig av produktkonfigurasjonen.

1 Generelle opplysninger

1.1 Innhold og målgruppe

Denne monterings- og bruksanvisningen beskriver garasjeportmotoren i modulserien B-1204 (heretter kalt „produkt“). Monterings- og bruksanvisningen retter seg mot både teknisk personale som skal utføre monterings- og vedlikeholdsarbeid, og sluttbrukeren av produktet.

I den foreliggende monterings- og bruksanvisningen beskrives kun styring med håndsender. Andre styreenheter fungerer på tilsvarende måte.

1.1.1 Visninger i figurene

Figurene i denne monterings- og bruksanvisningen brukes til å gi deg en bedre forståelse av saksforholdet og handlingsrekkefølgene. Fremstillingene i figurene er eksempelbilder og kan i liten grad avvike fra det virkelige utseendet på ditt produkt.

1.2 Piktogrammer og signalord

Viktige opplysninger i denne monterings- og bruksanvisningen er merket med følgende piktogrammer.



FARE

FARE

... viser til en fare som, hvis den ikke unngås, fører til død eller alvorlige personskader.



ADVARSEL

ADVARSEL

...viser til en fare som, hvis den ikke unngås, kan føre til død eller alvorlige personskader.



FORSIKTIG

FORSIKTIG

... viser til en fare som, hvis den ikke unngås, kan føre til små eller mindre alvorlige personskader.

1.3 Faresymboler



Fare!

Dette tegnet viser til en umiddelbar fare for liv og helse, som kan medføre livsfarlige skader eller død.



Advarsel mot elektrisk spenning!

Dette symbolet viser til at omgangen med systemet innebærer fare for liv og helse grunnet elektrisk spenning.



Klemfare for lemmer!

Dette symbolet viser til farlige situasjoner med klemfare for lemmer.



Klemfare for hele kroppen!

Dette symbolet viser til farlige situasjoner med klemfare for hele kroppen.

1.4 Ytterligere henvisnings- og opplysningssymboler

HENVISNING

HENVISNING

...viser til viktige opplysninger (f.eks. materielle skader), men ikke til risiko.



Info!

Merknader med dette symbolet hjelper deg å utføre oppgaver raskt og trygt.



Følg anvisningen

Dette symbolet minner om at det er viktig å lese monterings- og bruksanvisningen.



Dette symbolet indikerer at garasjeportdrevet er designet for en syklus med 3 turer per time.

1

Henviser til en grafikk for tilsvarende monteringsstrinn på A3-monteringsplakaten, samt kapittelet «Oversikt over tilkoblingsplan».

2 Sikkerhet

Ta hensyn til følgende grunnleggende sikkerhetshenvisninger:

ADVARSEL

Fare for personskade ved å ikke ta hensyn til sikkerhetshenvisningene og anvisningene.

Det kan oppstå elektrisk støt, brann og/eller alvorlige personskader hvis sikkerhetshenvisningene og anvisningene ikke blir fulgt.

- Ved å følge sikkerhetshenvisningene og anvisningene i denne monterings- og bruksanvisningen kan person- og materielle skader unngås under arbeid med dette produktet.
- Les og følg alle sikkerhetshenvisningene og anvisningene.
- Samtlige forskrifter og henvisninger i garasjeportmotorens dokumentasjon (installasjon, drift og service etc.) må følges.
- Ta hensyn til alle merknader om forskriftsmessig bruk i denne manualen.
- Oppbevar alle sikkerhetshenvisninger og anvisninger for fremtidig bruk.
- Installasjonen må kun utføres av kvalifisert teknisk personell.
- Følg alle gjeldende nasjonale forskrifter.
- Det må ikke utføres endringer på produktet uten uttrykkelig godkjenning fra produsenten.
- Bruk kun originale reservedeler fra produsenten. Feil eller mangelfulle reservedeler kan føre til skader, feilfunksjoner eller at produktet slutter å fungere.
- Produktet kan under oppsyn brukes av barn fra og med 8 år samt personer med reduserte fysiske, sensoriske eller mentale evner eller mangel på erfaring og kunnskap hvis de har fått opplæring i sikker bruk av apparatet, og har forstått farene i forbindelse med det.
- Barn må ikke leke med apparatet. Rengjøring og vedlikehold må ikke utføres av barn uten oppsyn.
- Hvis de nevnte sikkerhetsinstruksene og anvisningene i denne manualen samt forskriftene for forebygging av ulykker og de generelle sikkerhetsbestemmelsene som gjelder for dette bruksområdet, ikke overholdes, utelukkes enhver garanti og alle krav om skadeerstatning overfor produsenten eller dens representanter.

2.1 Bruk i henhold til bestemmelsene

Dette produktet er utelukkende konstruert for åpning og lukking av garasjeporter med vekt- eller fjærutjevning. Bruk på garasjeporter uten vekt- eller fjærutjevningsmekanisme er ikke tillatt.

Det må ikke utføres endringer på produktet uten uttrykkelig godkjenning fra produsenten.

2.2 Forutsigbar feil bruk

Annen bruk enn den som er beskrevet i "Bruk i henhold til bestemmelsene" gjelder som rimelig forutsigbar feil bruk. Dette gjelder f.eks.:

- bruk som drev for skyvedørkonstruksjoner
- bruk på porter uten vekts- eller fjærutjevningsmekanisme

For materielle og/eller personskader, som er et resultat av rimelig forutsigbar feil bruk og av at denne monterings- og bruksanvisningen ikke følges, fraskriver produsenten seg ethvert ansvar.

2.3 Personalkvalifikasjon

Kun personer som kjenner denne monterings- og bruksanvisningen og er seg bevisst farene ved bruk av dette produktet, kan benytte produktet. De enkelte oppgavene krever forskjellige kvalifikasjoner som er oppført tabellen nedenfor.

Oppgaver	Betjener	Faglærte medarbeidere ^a med relevant utdanning, f.eks. industrimekanikere	Elektriker ^b
Oppbygging, montering og idriftsettelse		X	X
Elektrisk installasjon			X
Drift	X		
Rengjøring	X		
Service	X	X	X
Arbeider på det elektriske anlegget (retting av feil, reparasjon & demontering)			X
Arbeider på mekanikken (retting av feil & reparasjon)		X	
Avhending	X	X	X

a. Som fagarbeider gjelder en person som på grunn av sin faglige utdanning, sine kunnskaper og erfaringer samt viten om de relevante bestemmelsene kan bedømme oppgavene vedkommende har blitt tildelt og som kan erkjenne mulige farer.

b. Utdannede elektrofagarbeidere må kunne lese og forstå elektriske koblingsskjemmer, ta i bruk, drive service og vedlikehold av elektriske maskiner, koble bryter- og kontrollskap, garantere funksjonsdyktigheten av elektriske komponenter og erkjenne mulige farer ved håndtering av elektriske og elektroniske systemer.

2.4 Farer i forbindelse medet

Produktet har gjennomgått en risikovurdering. Produktets konstruksjon og utførelse som er basert på den, er i henhold til teknikkens stand.

Produktet er driftssikkert når det brukes i henhold til bestemmelsene. Det forblir imidlertid en restrisiko.

FARE



Fare på grunn av elektrisk spenning

Fare for strømstøt som kan medføre død ved å berøre spenningsførende deler. Når du skal arbeide på det elektriske anlegget må du rette deg etter følgende sikkerhetsregler:

1. Frikobling
2. Sikre mot gjeninnkobling
3. Kontroller at apparatet er spenningsfritt

Arbeider på det elektriske anlegget kan kun utføres av elektrikere eller opplærte personer under ledelse og oppsyn av en elektriker i henhold til elektrotekniske regler og retningslinjer.

ADVARSEL



Støt- og klemfare på porten!

Under kraft-innlæringskjøringen innlæres drevet til den normale mekaniske motstanden ved åpning og lukking av porten. Kraftbegrensningen er deaktivert til innlæringsprosessen er avsluttet.

Portens bevegelse stoppes ikke av en hindring!

- Overhold tilstrekkelig avstand til garasjeporten i hele dens kjørevei.
- Avbryt prosessen kun ved fare.

3 Produktbeskrivelse

3.1 Generell produktoversikt

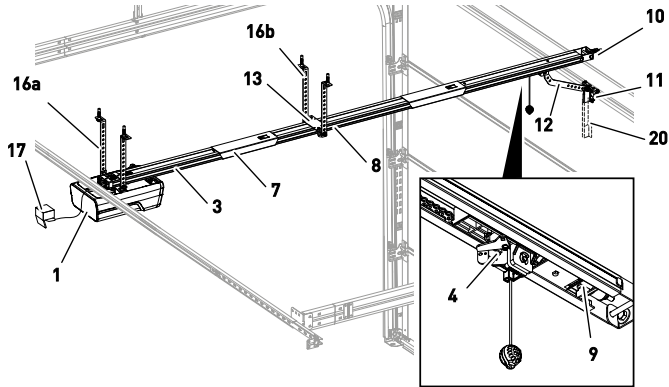

Fig. 1: Produktoversikt - montert

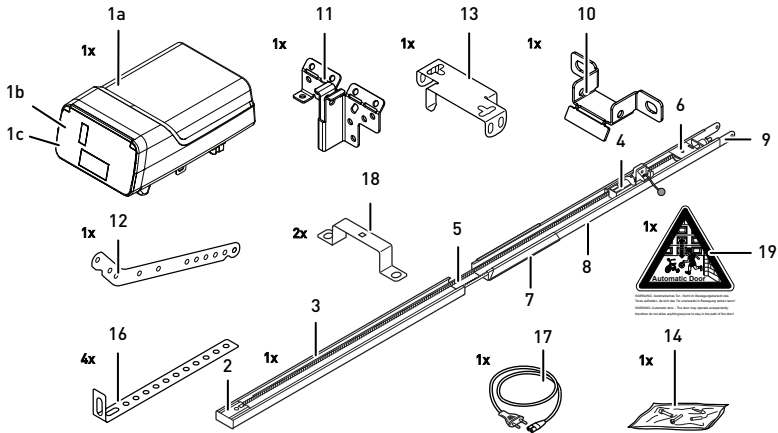

Fig. 2: Produktoversikt - Enkeltdele

- | | | | |
|-----|--|------|-------------------------------------|
| 1a. | Drevhode | 10. | Veggfeste |
| 1b. | Betjeningsluke | 11. | Porttilkoblingskonsoll |
| 1c. | Typeskilt | 12. | Løftearm |
| 2. | Drev* | 13. | Midtoppheng |
| 3. | Løpeskinne (modelleksempel) ved drevet* | 14. | Skruepose |
| 4. | Løpeslede* | 16a. | Takfeste drevhode |
| 5. | Tannrem eller kjede* | 16b. | Takfeste skinne |
| 6. | Styrrull* | 17. | Nettkabel (modellavhengig)* |
| 7. | Forbindelse løpeskinne (modelleksempel)* | 18. | Festebyle |
| 8. | Løpeskinne (modelleksempel) ved porten* | 19. | Varselskilt |
| 9. | Spenninretning* | 20. | Teleskopkonsoll for seksjonsporter* |

*Alternativt

I leveringsstilstanden er ikke betjeningsluken til drevet forhåndsmontert. Leveringsomfanget er avhengig av produktkonfigurasjonen din.

3.2 Tekniske data

Generelt	
Styring:	B-1204
Driftsmodus:	Impulsdrift, fjernstyrt
Maks. portstørrelse:	18 m ²
Maks portvekt:	200 kg (seksjonsport) / 280 kg
Nominell belastbarhet:	360 N
Maks. belastbarhet:	1200 N

Elektriske data	
Målespenning:	230 V~ (vekselstrøm)
Frekvens:	50 Hz
Kapslingsklasse:	I (jording)
Inngangseffekt standby:	< 0,8 W
Inngangseffekt maks. drift:	440 W
Maks. tid til standby:	240 sekunder
24 V utgang (DC):	12 W
230 V utgang (AC):	maks 250 W
Belysnings-LED:	7 W

Sykluser	
Maks. sykluser time:	12
Maks. sykluser dag:	150
Maks. sykluser totalt:	50000

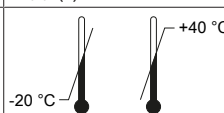
Omgivelser	
Kapslingsgrad:	IP20, kun for tørre rom
Støynivå:	< 70 dB(A)
Temperaturområde:	

Sikkerhet iht. EN 13849-1	
Inngang STOPP-A:	Kat. 2 / PL = C
Inngang STOPP-B:	Kat. 2 / PL = C

Radiomodul avhengig av utstyr	
TRX-433	f = 433,92 MHz, P _{erp} < 10 mW, RX kat. = 1,5
TRX-868	f = 868,3 MHz, P _{erp} < 25 mW, RX kat. = 1,5
E43-M	f = 433,92 MHz, RX kat. = 1,5
Kompatible protokoller:	AES / KeeLoq / Multibit

Produsent	
Firma:	Novoferm tormatic GmbH
Adresse:	Eisenhüttenweg 6 44145 Dortmund Tyskland

4 Montering og installasjon

4.1 Forberedelse av monteringen

FORSIKTIG



Fare på grunn av forskyving eller velting!

Personer kan få støt og falle på grunn av porten.

- Sørg for at porten ikke rager ut i offentlig fortau eller offentlige veier under montering.

FORSIKTIG



Fare på grunn av klemming!

Klem- og skjærefare på garasjeportens låsemekanisme.

- Når du skal automatisere garasjeporten for første gang, må de eksisterende låsemekanismene demonteres på forhånd.

HENVISNING

Kontroller om de medfølgende skruene og holderne er egnet for montering på stedet når man tar hensyn til de byggemessige forutsetningene.

- En stikkontakt for nettilkobling må monteres i bygget. Den medfølgende nettleddingen er ca. 1,2 m lang.
- Kontroller om porten er stabil. Trekk til skruer og muttere på porten ved behov.
- Kontroller om porten kjører som den skal. Smør aksler og lagre. Du må også kontrollere fjærspenningen og korrigerer den ved behov.
- Demonter eksisterende portlåser (låseblekk og fjærlås).
- I garasjer uten en annen inngang er det nødvendig med en nødopplåsing (tilbehør).
- I garasjer med en integrert dør må en kontakt for den integrerte døren installeres.
- Fastmonterte styreinnretninger skal monteres i en høyde på minst 1,5 m og innen synsvidde fra porten, men på avstand fra bevegelige deler.
- Etter montering må du kontrollere at ingen deler av porten stikker ut på offentlige fortau eller veier.

4.2 Montering av garasjeportmotoren

Følg illustrasjonene på A3-monteringsplakaten.

1. Sett inn løpeskinnen

Fold løpeskinnen (3 og 8) helt ut. Skyv løpeskinnekoblingen (7) til midt over kanten. Etterstram ev. kjedet eller tannreimen (fig. **1a**).

Fest løpeskinnekoblingen ved at begge laskene bøyes oppover (fig. **1b**).

2. Installer festebøyle

Monter drevhodet (1) på løpeskinnen (3, fig. **2**) ved hjelp av festebøylen (18).

3. Installer midtfestet

Monter midtfestet (13) på løpeskinnen (fig. **3**).

4. Monter tilkoblingskonsollen

Monter tilkoblingskonsollen (11) på garasjeporten (fig. **4**).

5. Monter veggfestet

Mål minimumshøyden for åpning og lukning av garasjeporten. Monter veggfestet 25 mm over det høyeste portpunktet (10, fig. **5**).

6. Monter løpeskinne og takfester

Monter løpeskinnen (3 og 8) på veggfestet (10, fig. **6a**). Monter takfestene (16) på midtfestet (13) og drevhodet (1, fig. **6c** og fig. **6d**). Monter deretter takfestene (16) i taket.

7. Monter løftearmen

Monter løftearmen (12) mellom glidevognen (4) og porttilkoblingskonsollene (11, fig. **7**).

8. Antennelegging

Ta antennen ut av holderen og før den ut gjennom gjennomføringen. Du må ev. stikke hull til gjennomføringen med et egnet verktøy (f.eks. en spiss blyant) (fig. **8**).

9. Monter betjeningsluke

Sett betjeningsluken (1b) på åpningen på drevhodet og trykk på betjeningsluken på begge sider til den klikker på plass (fig. **9**).

10. Varselsmerke

Fest varselsmerket (19) godt synlig på innsiden av garasjeporten (fig. **10**).



ADVARSEL: Automatisk port - Ikke opphold deg i portens bevegelsesområde fordi porten uventet kan sette seg i bevegelse.

11. Programmering

For programmering må du folde betjeningsluken (1b) på drevhodet ned (fig. **11**).

4.3 Elektrisk tilkobling for ytterligere komponenter (tilbehør)

Åpne ev. betjeningsluken (1b) for å komme til koblingsklemmene på drevhodet (1a).



FARE



Fare på grunn av elektrisk spenning!

Fare for strømstøt som kan medføre død ved å berøre spenningsførende deler.

Trekk alltid ut støpset ved arbeid på drevet!

4.3.1 Oversikt tilkoblingsskjema

1

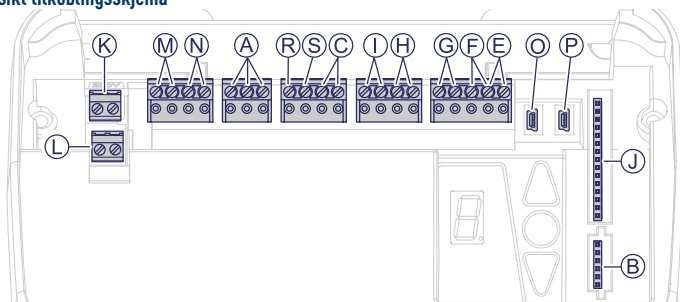

2

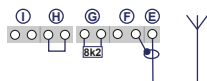

3

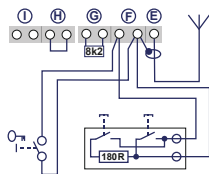

4

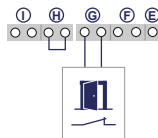

5

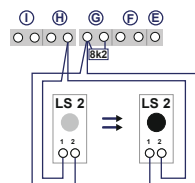

6

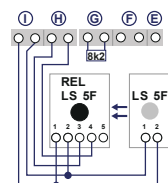

7

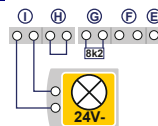

8

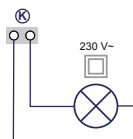

9

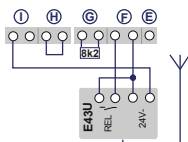

10

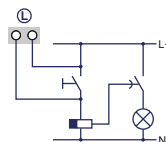

11

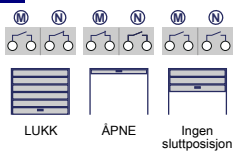

12

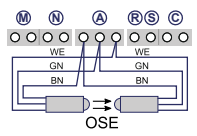

13

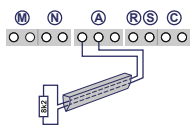

14

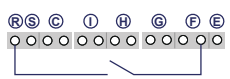

15

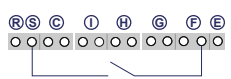

16

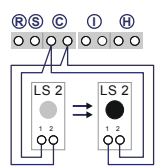

17

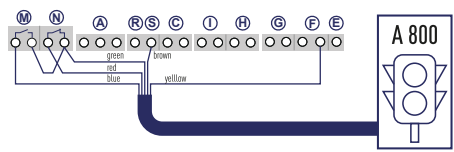

Nr.	Klemme	Beskrivelse
1		Oversikt over tilkoblingstilordningen på drevhodet.
1	J	Pluggsokkel for radiomottaker
	O/P	2 x tilkobling for Mobility Modul eller radiolukkekontakt (tilbehør)
	B	Spor for Bluetooth-modul (tilbehør)
2	E	Tilkobling for antenne. Ved bruk av en ekstern antenne må skjermen legges på klemmen venstre (F).
3	F	Tilkobling for ekstern impulsgeber (tilbehør, f.eks. nøkkelbryter eller tastatur for koder).
4	G	Inngang (STOPP-A) til kontakt for integrert dør (tilbehør) eller nødstop. Via denne inngangen stoppes drevet hhv. kjøringen undertrykkes (se også Spesialinnstillinger, Meny H: Innstillinger STOPP-A (kontakt for integrert dør)).
5	G/H	Inngang for lysport LS2. Ved bruk av en annen lysport finner du tilkoblingsposisjonene i lysportens bruksanvisning.
6	I/H	Inngang (STOPP-B) 4-leders lysport (f.eks. LS 5F). Via denne inngangen aktiveres automatisk bytte av driftsretning under lukking.
7	I	Spenningsforsyning 24 V DC, maks. 500 mA (koblet) f. eks. for 24 V signallys (tilbehør) OBS! Ikke koble til en trykkbryter!
8	K	Utgang 230 V for ekstern, kapslet belysning eller signallys (kapstingsklasse II, maks. 250 W (tilbehør)
9	F/I	Spenningsforsyning 24 V DC, maks. 500 mA (permanent) f. eks. for en ekstern radiomottaker (tilbehør)
10	L	Tilkobling for trappeoppgangautomat, potensialfri relékontakt, 250 V AC / 5 A

Nr.	Klemme	Beskrivelse
11	M/N	Statusmelding ÅPNE port Tilkobling for lysstyring, potensialfri relékontakt, 120 V AC / 0,5 A eller 24 V DC / 1 A Statusmelding LUKKE port Tilkobling for lysstyring, potensialfri relékontakt, 120 V AC / 0,5 A eller 24 V DC / 1 A
12 / 13	A	Inngang for optisk lukkekantsikring OSE (24 V forsyning) eller elektrisk kontaktlist 8k2 (se også spesialinnstillinger, meny F: Innstillinger for lukkekantsikring)
14	R	Inngang for målrettet portbevegelse (se meny o)
15	S	Inngang for målrettet portbevegelse (se meny E)
16	C	Inngang for en ekstra lysbarriere LS2 (se meny c). Lysbarrieren må ikke monteres i rammen.
17	M/N	Tilkobling for lysstyring (meny E, verdi 5 fabrikkinnstilling)

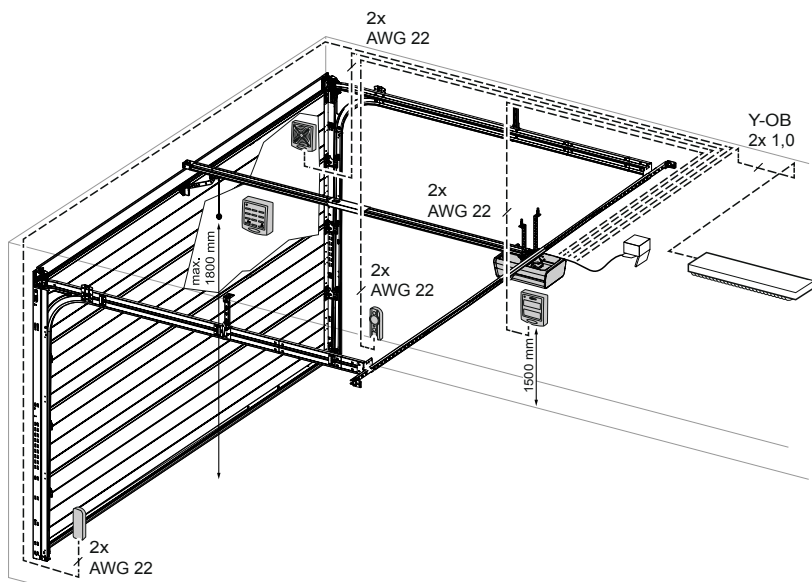

Fig. 3: Eksempel på installasjonstilbehør

4.3.2 Impulsgeber og eksterne sikkerhetsinnretninger



Ved økte krav til personlig sikkerhet anbefaler vi at det i tillegg til den interne kraftbegrensningen av drevet, også installeres en 2-tråds lysport. Installasjon av en 4-tråds lysport er for ren materiell beskyttelse. Du finner ytterligere informasjon om tilbehøret i våre dokumenter, eller du kan spørre din fagforhandler.

4.4 TTZ - Direktiv for innbruddshemming for garasjeporter

For å overholde TTZ-direktivet kreves passende tilbehør for økt innbruddssikkerhet. Dette tilbehøret kan bestilles separat på forespørsel. Bruk vårt Secu Kit og følg anvisningen som hører til: WN 020690-45-5-32. Følg også anvisningen WN 902004-21-6-50 som monteringsanvisning for TTZ-direktiv - Innbruddshemming for garasjeporter.

HENVISNING

Kontroller om drevet fungerer sikkert og feilfritt før første gangs bruk (se kapittel „Service/kontroll“).

5 Programmering av drevet

5.1 Forberedelse

1. Kontroller at garasjeporten er koblet til drevhodet.
2. Kontroller at antennen er plassert i riktig posisjon (se kapittel „Montering av garasjeportmotoren“).
3. Kontroller at alle håndsendere som du ønsker å innlære for denne porten er tilgjengelige.
4. Åpne dekselet over drevhodet.
5. Koble drevhodet til en stikkontakt.

5.2 Basisprogrammering

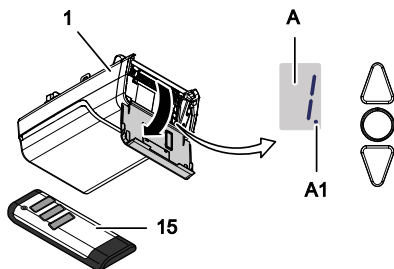

Fig. 4: Betjeningselementer

A Tallvisning

A1 Digitalpunkt (siffervisning)

1 Drev

15 Håndsender

▽ Navigasjonsknapp for programmering

△ Navigasjonsknapp for programmering
Startknapp for ÅPNE port / LUKKE port

○ Programmeringsknapp

Programmeringen av styringen er menystyrt.

- Ved å trykke på programmeringsknappen ○, aktiverer du meny navigasjonen. Sifrene i indikatoren (A) viser menytrinnene.
- Ved å trykke flere ganger på programmeringsknappen ○ kan du hoppe over menytrinn ved behov.
- Etter ca. 2 sekunder blinker indikatoren (A) og innstillingen kan endres med knappene △ og ▽.
- Ved å trykke på programmeringsknappen ○ igjen, blir den innstilte verdien lagret.
- For å avslutte menyen, trykk på programmeringsknappen ○ helt til tallet «0» vises eller slukker igjen.
- Utenfor menyen (ingen indikator) kan du trykke på knappen △ for å gi en startimpuls.

Opplysninger om flere og/eller spesielle innstillinger finner du i kapittelet „Spesialinnstillinger“ og „Avanserte spesialinnstillinger“.

5.3 Programmere håndsender

Maksimalt 100 tastekommandoer kan innlæres via forskjellige håndsendere.

5.3.1 Meny 1: Startfunksjon via håndsenderen



1. Trykk kort en gang på programmeringsknappen ○.
- ⇒ Meny 1 vises.
2. Når indikatoren blinker, trykker du på den tasten på håndsenderen 1 som du senere vil starte drevet med, helt til punktindikatoren (A1) blinker 4 ganger.

HENVISNING

Maksimalt kan 100 koder læres inn.
(For eksempel 50x start 50x lys).

5.3.2 Meny 2: Lysfunksjon via håndsenderen

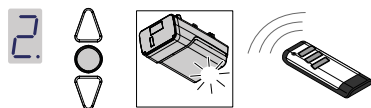

Fig. 5: Programmere lysfunksjonen for håndsenderen

1. Trykk kort to ganger på programmeringsknappen ○.
- ⇒ Meny 2 vises.
2. Trykk på den tasten på håndsenderen som du ønsker å styre lyset med, til det digitale punktet (A1) på displayet blinker 4 ganger.

HENVISNING

Maksimalt kan 100 koder læres inn.
(For eksempel 50x start 50x lys).

5.3.3 Meny L: Luftefunksjon via håndsenderen

Luftefunksjonen muliggjør lufting i garasjen. Portstilling for luftefunksjonen er avhengig av portkonstruksjonen, og utgjør ca. 10 cm av drevets bevegelseslengde. Du kan ikke endre høyden til luftestillingen. Garasjeporten kan til enhver tid lukkes med håndsenderen. Etter ca. 60 minutter (kan ikke endres) lukkes porten automatisk.

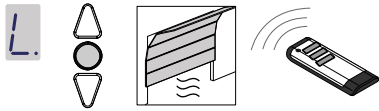

1. Trykk kort tre ganger på programmeringsknappen .
⇒ Meny **L** vises.
2. Trykk på den knappen på håndsenderen som luftefunksjonen skal styres med, til det digitale punktet (A1) på displayet blinker 4 ganger.

Vær oppmerksom på at denne funksjonen ikke er tilgjengelig i AR-modus.

HENVISNING

Maksimalt kan 100 koder læres inn.
(For eksempel 50x start 50x lys).

5.3.4 Meny P: Funksjon for delvis åpning via håndsenderen

I denne driftsmodusen blir garasjeporten åpnet ca. 1 m.

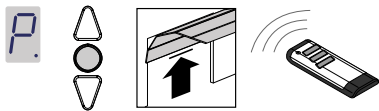

1. Trykk kort tre ganger på programmeringsknappen .
⇒ Verdien **L** vises.
2. Trykk på programmeringsknappen i ca. 3 sekunder.
⇒ Verdien **P** vises.
3. Trykk på den knappen på håndsenderen som delåpningsfunksjonen skal styres med, til punktindikatoren (A1) på displayet blinker 4 ganger.

Vær oppmerksom på at denne funksjonen ikke er tilgjengelig i AR-modus.

HENVISNING

Maksimalt kan 100 koder læres inn.
(For eksempel 50x start 50x lys).

5.3.5 Meny n: ÅPNE-funksjon via håndsenderen



1. Trykk kort tre ganger på programmeringsknappen .
⇒ Verdien **L** vises.
2. Trykk på programmeringsknappen i ca. 3 sekunder.
⇒ Verdien **n** vises.
3. Trykk kort en gang på programmeringsknappen .
⇒ Symbolet **n** vises.
4. Trykk på den knappen på håndsenderen som du ønsker å styre ÅPNE-funksjonen med, til punktindikatoren (A1) på displayet blinker 4x.

HENVISNING

Maksimalt kan 100 koder læres inn.
(For eksempel 50x start 50x lys).

5.3.6 Meny u: LUKKE-funksjon via håndsenderen



1. Trykk kort tre ganger på programmeringsknappen .
⇒ Verdien **L** vises.
2. Trykk på programmeringsknappen i ca. 3 sekunder.
⇒ Verdien **u** vises.
3. Trykk kort to ganger på programmeringsknappen .
⇒ Symbolet **u** vises.
4. Trykk på den knappen på håndsenderen som du ønsker å styre LUKKE-funksjonen med, og hold den inne til punktindikatoren (A1) på displayet blinker 4x.

HENVISNING

Maksimalt kan 100 koder læres inn.
(For eksempel 50x start 50x lys).

5.3.7 Slette alle håndsendere som er programmert på drevet

Du kan slette alle håndsendere som er programmert på drevet.

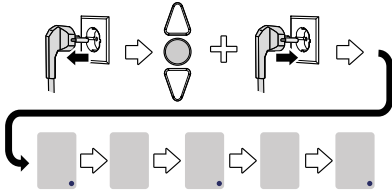

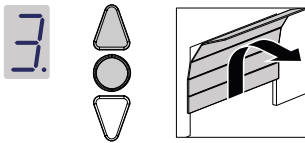



Fig. 6: Slette alle håndsendere som er programmert på drevet

1. Trekk ut drehhodets nettstøpsel.
 2. Trykk på programmeringsknappen , og hold den inne.
 3. Koble støpset inn i stikkkontakten mens du fortsetter å holde programmeringsknappen  inne.
- ⇒ Punktindikatoren (A1) blinker raskt.
- ⇒ Alle håndsendere som er programmert for drevet, er slettet.

5.4 Meny 3 + meny 4: Innstilling av endeposisjonene





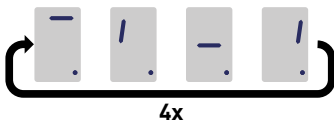

1. Hold programmeringsknappen  inne i ca. 3 sekunder.
- ⇒ Meny 3 vises.
2. Trykk på knappen , og kontroller om garasjeporten beveger seg i retning ÅPNE.

HENVISNING



Hvis garasjeporten beveger seg i feil retning, starter du en dreieretningsendring ved å holde programmeringsknappen  inne i ca. 5 sekunder til et funksjonslys vises.

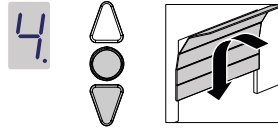

3. Hold knappen  inne til garasjeporten har nådd den ønskede endeposisjonen i ÅPNE-retningen. Trykk ev. på knappen  for å korrigere posisjonen.
 4. Når garasjeporten befinner seg i den ønskede endeposisjonen ÅPNE, trykker du på programmeringsknappen .
- ⇒ Meny 4 vises.

5. Straks visningsverdien blinker, trykker du på knappen  på håndsenderen, og holder den inne til garasjeporten når den ønskede endeposisjonen i retning LUKKE. Trykk ev. på knappen  for å korrigere posisjonen.



6. Trykk på programmeringsknappen  når garasjeporten befinner seg i den ønskede endeposisjonen i retning LUKKE.
- ⇒ Tallet  for kraft-innlæringskjøring vises.
7. Fortsett med kraft-innlæringskjøringen.

5.5 Kraft-innlæringskjøring

⚠ ADVARSEL





Støt- og klemfare på porten.



Under kraft-innlæringskjøringen innlæres drevet til den normale mekaniske motstanden ved åpning og lukking av porten. Kraftbegrensningen er deaktivert til innlæringsprosessen er avsluttet. Portens bevegelse stoppes ikke av en hindring!

- Overhold tilstrekkelig avstand til garasjeporten i hele dens kjørevei.

HENVISNING

- Under kraft-innlæringskjøringen vises verdien . Ikke avbryt denne prosessen. Etter avsluttet kraft-innlæringskjøring må indikatoren  slukke.
- Hvis tallet  ikke slukker, må prosessen gjentas.
- Kraft-innlæringskjøringen begynner alltid fra endeposisjon LUKKET.
- Etter 5 feilslåtte forsøk lyser verdien «3» og oppfordrer deg til å gjenta innstillingen av endeposisjonene, se også «Meny 3 + meny 4: Innstilling av endeposisjonene».



HENVISNING

- Vi anbefaler at du velger riktig porttype før kraft-innlæringskjøringen. Følg kapittelet „Meny 8: Porttypeinnstilling“.

HENVISNING

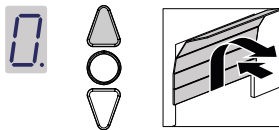
- Etter hver utskiftning av garasjeportfjærer, må kraft-innlæringskjøringen gjennomføres på nytt.



1. Trykk på knappen ÅPNE , eller benytt den innlærte håndsenderen. Garasjeporten beveger seg fra endeposisjonen LUKKET, og kjører til endeposisjonen ÅPEN.
2. Trykk på knappen  igjen, eller benytt den innlærte håndsenderen. Garasjeporten beveger seg fra endeposisjonen ÅPEN til endeposisjonen LUKKET. Etter ca. 2 sekunder slukker indikatoren .

5.6 Kontroll av kraftbegrensningen

HENVISNING

- Etter avslutning av innlæringskjøringen må kraftbegrensningen kontrolleres.
- Kraftbegrensningen må kontrolleres hver måned.

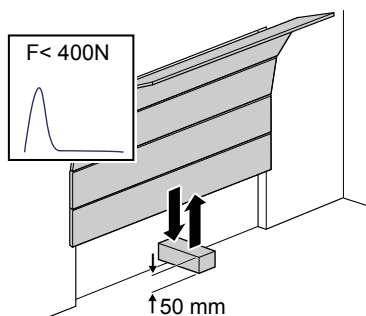

Fig. 7: Kontrollere kraftbegrensningen







1. Posisjoner et kraftmåleapparat eller en egnet hindring (f.eks. drevets ytre emballasje) i portens lukkeområde.
2. Lukk garasjeporten. Garasjeporten beveger seg mot endeposisjonen LUKKE. Straks porten kjenner en berøring med en hindring stopper garasjeporten og kjører tilbake til endeposisjonen ÅPNE.
3. Hvis porten gjør det mulig å løfte personer (f.eks. åpninger større enn 50 mm eller trinn), må også kraftbegrensningsinnretningen i åpningsretning kontrolleres: Ved en ekstra belastning på porten med 20 kg må drevet stoppe.

HENVISNING

Hvis hindringen ikke kjennes eller kraftverdien ikke overholdes, må kraftbegrensningen stilles inn som beskrevet i kapittelet Meny 5 + meny 6: Kraftbegrensning for åpne- og lukkekjøring / slette kraft-innlæringskjøring.

5.7 Spesialinnstillinger



5.7.1 Åpne menyen „Spesialinnstillinger“

1. For å komme til menyen for spesialinnstillinger, hold programmeringsknappen  inne i ca. 3 sekunder.
⇒ Verdien  vises.
2. Trykk nok en gang på programmeringsknappen .
- ⇒ Verdien  vises.
3. Hold programmeringsknappen  inne på nytt, i ca. 3 sekunder.
⇒ Det første menyvalget  for spesialinnstillinger vises.

5.7.2 Meny 5 + meny 6: Kraftbegrensning for åpne- og lukkekjøring / slette kraft-innlæringskjøring









Forandre kraftbegrensningen

ADVARSEL

-  **Klemfare på porten!**
Hvis innstillingen for kraftbegrensningen stilles inn for høyt er det fare for at personer kan skades.
-  ■ Kraften på hovedlukkekanten må ikke overstige 400 N i maksimalt 750 ms!



 Vi anbefaler å velge riktig porttype i meny  før innlæringskjøring.

Innstillingene for kraftbegrensning for ÅPNE- og LUKKE-kjøringen kan justeres i menyene  og . Det kan stilles inn verdier fra 0 til 8. Utfør følgende trinn for å endre kraftbegrensningen:



1. Velg menyen .
- ⇒ Etter ca. 2 sekunder blinker displayet, og den innstilte verdien for kraftbegrensningen for åpnebevegelsen vises.
2. Tilpass innstillingen om nødvendig ved hjelp av knappene  og .
- ⇒ En høyere verdi reduserer følsomheten til kraftbegrensningen.
⇒ En lavere verdi øker følsomheten til kraftbegrensningen.
3. Trykk på programmeringsknappen . Meny  vises. Etter ca. 2 sekunder blinker displayet, og den innstilte verdien for kraftbegrensningen for lukkebevegelsen vises.
4. Tilpass innstillingen om nødvendig ved hjelp av knappene  og .
5. Trykk på programmeringsknappen .
- ⇒ Meny  vises.

Forny kraft-innlæringskjøringene

Du kan også fornye de eksisterende kraft-innlæringskjøringene i menyen **5**. Endeposisjonene beholdes som de er, og må ikke tilbakestilles. Utfør følgende trinn for å fornye de eksisterende kraft-innlæringskjøringene:

1. Velg menyen **5**.
⇒ Etter ca. 2 sekunder blinker displayet, og den innstilte verdien for kraftbegrensningen for åpnebevegelsen vises.
2. Trykk og hold programmeringsknappen  inne i 3 sekunder.
⇒ Du kan starte kraft-innlæringskjøringen på nytt når et funksjonslys kommer til syne.
⇒ For å signalisere at drevet befinner seg i modus for kraft-innlæringskjøring, vises verdien .
3. Gjennomfør en kraft-innlæringskjøring som beskrevet i kapittel «Kraft-innlæringskjøring».

5.7.3 Meny 7: Innstille lystider

1. Velg menyen **7**.
⇒ Etter ca. 2 sekunder blinker displayet og den innstilte verdien for lystiden vises.
2. Tilpass innstillingen om nødvendig ved hjelp av knappene  .

Verdi	Lystid
0	0 s (drevet slår lyset av rett etter en kjøring)
1	20 s
2	40 s
3*	60 s
4	90 s
5	120 s
6	150 s
7	180 s
8	210 s
9	personlig innstilling via Bluetooth-app

*Fabrikkinnstilling

3. Trykk på programmeringsknappen .
⇒ Meny **8** vises.

5.7.4 Meny 8: Innstilling porttype

HENVISNING

Etter endring av porttype må kraft-innlæringskjøringen utføres på nytt.

1. Velg menyen **8**.
⇒ Etter ca. 2 sekunder blinker displayet og den innstilte verdien vises.
2. Velg porttype ved hjelp av knappene  .

Verdi	Porttype
0*	Standard port / seksjonsport med trekkfjærbeslag (Topspeed)
1	Dobbel port
2	Port som ikke svinger ut, canopy
3	Svingport, normal vippeport
4	Svingport, vippeport myk åpning
5	Seksjonsport med torsjonfjærbeslag (Topspeed)
6	Industrieksksjonsport med normale beslag
7	Sideseksjonsport (Topspeed)
8	Sideseksjonsport med lukkekant langs siden
9	personlig innstilling via Bluetooth-app

*Fabrikkinnstilling

3. Trykk på programmeringsknappen .
⇒ Meny **8** vises.

5.7.5 Meny 9: Automatisk lukking / enveisregulering

ADVARSEL



Støt- og klemfare ved porten!

Automatisk lukking av porten medfører fare for personskade.

- Installer en lysbarriere i forbindelse med funksjonen «automatisk lukking».

HENVISNING

Den automatiske lukkingen avbrytes hvis den nedre endeposisjonen ikke nås etter 5 lukkeprosesser på grunn av brudd på strålen i lysbarrieren.



Funksjonen «automatisk lukking» gjør at porten lukker seg igjen etter å ha nådd øvre endeposisjon, og etter en «åpningstid» og «forvarslingsstid» (når denne er stilt inn i menyen **8**).

Funksjonen «Enveiskjøring» brukes til å styre trafikken i inn- og utkjøringsområder. Ved en impuls aktiveres den tilkoblede lysstyringen og gir kun fri passasje i én kjøreretning. Vær også oppmerksom på innstillingen i menyen **8** ved verdi = 5 (fabrikkinnstilling).

1. Velg menyen .

⇒ Etter ca. 2 sekunder blinker indikatoren og innstillingen for driftsmodus vises.

2. Tilpass innstillingen om nødvendig ved hjelp av knappene  .

Verdi	Automatisk lukking / enveiskjøring
0*	avslått - ingen automatisk lukking / enveiskjøring (i kombinasjon med lysstyring)
1	Automatisk lukking aktivert – en impuls fører alltid til at porten åpner seg. Etter utløp av åpnings- og forvarslingstiden (innstilling i meny  og ) lukkes porten automatisk. Et brudd på strålen i lysbarrieren under lukkingen stopper bevegelsen og endrer retning. Dette har ingen effekt under åpning av porten. En impuls i løpet av åpnings- eller forvarslingstiden fører til at begge disse starter å telle på nytt. Et brudd på strålen i lysbarrieren (LS2) under forvarslingstiden fører også til at åpnings- og forvarslingstiden starter igjen. Et brudd på strålen i lysbarrieren (LS2) under åpningstiden har ingen innvirkning.
2	Automatisk lukking slått på - funksjonen er lik som ved innstillingsverdi 1. En impuls i løpet av åpnings- eller forvarslingstiden fører til at begge disse starter å telle på nytt. Et brudd på strålen i lysbarrieren (LS2) under åpningstiden fører til tidlig avslutning av åpningstiden, og forvarslingstiden starter. Et brudd på strålen i lysbarrieren (LS2) under forvarslingstiden fører til at forvarslingstiden starter på nytt.
3	Automatisk lukking slått på - funksjonen er lik som ved innstillingsverdi 1. En impuls under åpningstiden fører til tidlig avslutning av åpningstiden, og til at forvarslingstiden starter. En impuls under forvarslingstiden fører til at forvarslingstiden starter på nytt. Et brudd på strålen i lysbarrieren (LS2) under åpningstiden har ingen innvirkning. Et brudd på strålen i lysbarrieren (LS2) under forvarslingstiden fører til at forvarslingstiden starter på nytt.
4	Enveiskjøring (i kombinasjon med lysstyring) med avbrudd av grønnfasen ved passering av lysbarriere

*Fabrikkinnstilling

3. Trykk på programmeringsknappen .

⇒ Meny  vises.

5.7.6 Meny A: Åpningstid



Menyen  (forvarslingstid) vises kun når en verdi > 0 er satt i menyen  (Automatisk lukking).

Når porten når øvre endeoposisjon ved åpning, angir «forvarslingstiden» tidsperioden som porten forblir i den øvre endeoposisjonen. Etter at den innstilte tiden er utløpt, blir funksjonen «automatisk lukking» utført.

1. Velg menyen .

⇒ Etter ca. 2 sekunder blinker indikatoren og innstillingen for driftsmodus vises.

2. Still inn ønsket åpningstid ved hjelp av knappene  .

Verdi	Åpningstid i sekunder	Verdi	Åpningstid i sekunder
0*	10	5	150
1	30	6	180
2	60	7	210
3	90	8	240
4	120	9	personlig innstilling via Bluetooth-app

*Fabrikkinnstilling

3. Trykk på programmeringsknappen .

⇒ Meny  vises.

5.7.7 Meny C: Advarselstid

Advarselstiden angir tiden før drevet begynner å bevege seg etter et startsignal. Videre blir utgangsspenningen på 24 V aktivert hvis TAM-funksjonen ikke er stilt inn i menyen **U** (utgang 24 V).



Hvis en sikkerhetsinnretning blir utløst i løpet av forvarslingstiden (f. eks. en lysbarriere), vil oppstartsprosessen bli avbrutt.

1. Velg menyen **L**.
⇒ Etter ca. 2 sekunder blinker displayet, og den innstilte verdien vises.
2. Tilpass innstillingen om nødvendig ved hjelp av knappene **△** **▽**.

Verdi	Forvarslingsstid i sekunder	effektiv i bevegelsesretningen
0*	0	
1	3	ÅPNE og LUKKE
2	10	ÅPNE og LUKKE
3	3	ÅPNE
4	10	ÅPNE
5	3	LUKK
6	10	LUKK
9	personlig innstilling via Bluetooth-app	

*Fabrikkinnstilling

3. Trykk på programmeringsknappen **○**.

⇒ Menyene **H** vises.

5.7.8 Meny H: Innstillinger STOPP-A (kontakt for integrert dør)

1. Velg menyen **H**.
⇒ Etter ca. 2 sekunder blinker displayet, og den innstilte verdien vises.
2. Tilpass innstillingen om nødvendig ved hjelp av knappene **△** **▽**.

Verdi	Beskrivelse
0*	Tilkobling av en ENS-S 8200 til klemme G (STOPP-A)
1	Tilkobling av en kortslutningsbro eller en ENS-S 1000 til klemme G (STOPP-A)

*Fabrikkinnstilling

3. Trykk på programmeringsknappen **○**.

⇒ Verdien **L** vises.

5.8 Avanserte spesialinnstillinger

5.8.1 Åpne menyene „Avanserte spesialinnstillinger“

1. For å komme til menyene for avanserte spesialinnstillinger holdes programmeringsknappen **○** inne i ca. 3 sekunder.
⇒ Verdien **3** vises.
2. Trykk nok en gang på programmeringsknappen **○**.
⇒ Verdien **4** vises.
3. Hold programmeringsknappen **○** inne på nytt, i ca. 3 sekunder.
⇒ Verdien **5** vises.
4. Trykk gjentagende ganger på programmeringsknappen **○** til bokstaven **H** vises.
5. Hold programmeringsknappen **○** inne på nytt, i ca. 3 sekunder.
⇒ Det første menyvalget **U** for avanserte spesialinnstillinger vises.

5.8.2 Meny U: Utgang 24 V

Innstillingen i denne menyen angir tiden 24 V-utgangen forblir aktivert etter en portbevegelse.

1. Velg menyen **U**.
⇒ Etter ca. 2 sekunder blinker displayet, og den innstilte verdien vises.
2. Tilpass innstillingen om nødvendig ved hjelp av knappene **△** **▽**.

Verdi	Driftssyklus 24 V i sekunder
0*	0
1	20
2	40
3	60
4	90
5	120
6	150
7	180
8	TAM (port-åpen-melding): 24 volt er aktivert så lenge porten ikke er lukket
9	personlig innstilling via Bluetooth-app



*Fabrikkinnstilling

3. Trykk på programmeringsknappen **○**.

⇒ Menyene **L** vises.

5.8.3 Meny d: Utgang 230 V

Innstillingen i denne menyen angir tiden 230 V-utgangen forblir aktivert etter en bevegelse.

1. Velg menyen .
- ⇒ Etter ca. 2 sekunder blinker displayet, og den innstilte verdien vises.
2. Tilpass innstillingen om nødvendig ved hjelp av knappene  .

Verdi	Driftsytklus 230 V i sekunder
0	0
1	20
2	40
3*	60
4	90
5	120
6	150
7	180
8	210
9	personlig innstilling via Bluetooth-app

*Fabrikkinnstilling

3. Trykk på programmeringsknappen .
- ⇒ Menyene  vises.

5.8.4 Meny F: Innstillinger for lukkekantsikring

Du kan koble en ekstern radiostyrt lukkekantsikring (tilbehør) til inngang O eller P, eller koble en lukkekantsikring (tilbehør) til inngang A. I denne menyen stilles egenskapene til de eksterne lukkekantsikringene inn.

ADVARSEL



Støt- og klemfare ved porten!

Ved valg av menyverdiene 7 og 8 deaktiveres den interne strømovervåkningen i kjøreretningen LUKKET.

- Kontroller at lukkekantbeskyttelsen fungerer ved idriftsettelse.

1. Velg menyen .
- ⇒ Etter ca. 2 sekunder blinker displayet, og den innstilte verdien vises.
2. Tilpass innstillingen om nødvendig ved hjelp av knappene  .

Verdi	Lukkekantsikring / Radiostyrt lukkekantsikring
0*	ingen lukkekantfunksjon



Radiostyrt lukkekantsikring ved inngang O eller P

Verdi	Sikkerhetsinngang 1 (lukkekant)	Sikkerhetsinngang 2 (integret dør)
1	visuell lukkekantsikring	Tilkobling av en ENS-S 8200
2	visuell lukkekantsikring	Kortslutningsvern
3	8k2 sikkerhet	Tilkobling av en ENS-S 8200
4	8k2 sikkerhet	Kortslutningsvern

Lukkekantsikring på inngang A



Verdi	Lukkekantsikring
5	8k2 lukkekantsikring
6	visuell lukkekantsikring
7	8k2 lukkekantsikring (uten intern strømovervåking i kjøreretningen LUKKET)
8	Optisk lukkekantsikring (uten intern strømovervåking i kjøreretningen LUKKET)

*Fabrikkinnstilling

3. Trykk på programmeringsknappen .
- ⇒ Tallet  vises.

5.8.5 Meny E: Inngang 1

Innstillingen i dette menyen bestemmer hva som skal skje når det gis en impuls på klemme S (inngang 1). Se også kapittel „Oversikt tilkoblingsskjema”.

1. Velg menyen .
- ⇒ Etter ca. 2 sekunder blinker displayet, og den innstilte verdien vises.
2. Tilpass innstillingen om nødvendig ved hjelp av knappene  .

Verdi	Beskrivelse
0	Bevege i retning OPP
1	Bevege i retning LUKKET
2	Stoppe drift
3	Lys i 4 minutter
4	Blokkere motor
5*	Enveiskjøring (i kombinasjon med trafikklysstyring) – Når porten er ÅPEN, kjør i retning LUKKET, ellers kjør i retning ÅPEN.
9	personlig innstilling via Bluetooth-app

*Fabrikkinnstilling

3. Trykk på programmeringsknappen .
- ⇒ Menyene  vises.

5.8.6 Meny o: Inngang 2

Innstillingen i dette menyen bestemmer hva som skal skje når det gis en impuls på klemme R (inngang 2). Se også kapittel „Oversikt tilkoblingskjema”.

1. Velg menyen .

⇒ Etter ca. 2 sekunder blinker displayet, og den innstilte verdien vises.

2. Tilpass innstillingen om nødvendig ved hjelp av knappene  .

Verdi	Beskrivelse
0*	Bevege i retning ÅPEN
1	Bevege i retning LUKKET
2	Stoppe drift
3	Lys i 4 minutter
4	Blokkere motor
5	Enveiskjøring (i kombinasjon med trafikklusstyring) – Når porten er ÅPEN, kjør i retning LUKKET, ellers kjør i retning ÅPEN.
9	personlig innstilling via Bluetooth-app

*Fabrikkinnstilling

3. Trykk på programmeringsknappen .

⇒ Meny  vises.

5.8.7 Meny c: Lysbarriereinngang 2

Klemme C er en ekstra inngang for tilkobling av en ekstra lysbarriere (2-tråds lysbarriere). Se også kapittel „Oversikt tilkoblingskjema”. Innstillingen i dette menyen bestemmer konfigurasjonen av lysbarrieren.

1. Velg menyen .

⇒ Etter ca. 2 sekunder blinker displayet, og den innstilte verdien vises.

2. Tilpass innstillingen om nødvendig ved hjelp av knappene  .

Verdi	Beskrivelse
0*	Lysbarriere ved inngang C brukes ikke
1	Når lysbarrieren utløses i retning LUKKET, reverserer porten i retning ÅPNE. I kjøreretningen ÅPNE har lysbarrieren ingen innflytelse
2	Når lysbarrieren utløses i kjøreretningen ÅPNE, stopper motoren. I kjøreretningen LUKKE har lysbarrieren ingen innflytelse.

*Fabrikkinnstilling

3. Trykk på programmeringsknappen .

⇒ Meny  vises.

5.9 Gjenopprette fabrikkinnstillinger

1. Trykk samtidig på tastene  og .

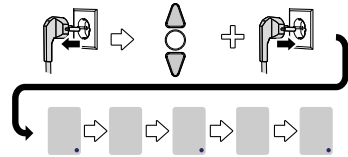



Fig. 8: Fabrikkinnstillinger

2. Hold inne begge knappene i ca. 3 sekunder mens du trekker ut støpselet og setter det inn igjen.



Håndsenderen slettes ikke ved bruk av denne funksjonen. For å slette håndsenderen følger du instruksjonene i kapittel „Slette alle håndsendere som er programmert på drevet”.

5.10 Syklusstiller

Syklusstilleren lagrer hvor mange åpne/lukke-kjøring drevet utfører. For å lese av tellerstanden, holder du knappen  på drevhodet inne i ca. 3 sekunder til en verdi vises.

Siffervisningen angir tallene fra den høyeste desimalen til den laveste, etter hverandre. Til slutt vises tallrekkefølgen vannrett strek på displayet, for eksempel: 3456 bevegelse, 3 4 5 6 -.

6 Første gangs idriftssettelse

For en sikker og feilfri portåpnerfunksjon er det avgjørende at alle deler er montert i henhold til monteringsanvisningen. Etter fullført montering og programmering er det viktig å kontrollere at garasjeportdrevet og garasjeporten fungerer sikkert og feilfritt, ved å utføre alle betjeningsfunksjoner. Garasjeportanlegget er klar til drift dersom alle betjeningsfunksjoner kan utføres korrekt og alle sikkerhetsinnretninger fungerer som de skal.

For å kontrollere den eksisterende kontakten til den integrerte døren, gjør som følger:

Åpne den integrerte døren når drevet er koblet inn. Indikatoren viser verdien .

Vær også oppmerksom på følgende anvisninger for igangsetting:

- Installasjonsbedriften er forpliktet til å overlevere fullstendig utfylt oppstartsprotokoll (se kapittel «Kontrollister») til betjeneren/eieren før anlegget settes i drift. Dette gjelder også manuelt betjente porter.
- Betjeneren/eieren er forpliktet til å oppbevare oppstartsprotokollen samt portanleggets kontroll- og servicebevis (se kapittel «Kontrollister») sammen med garasjeportens dokumentasjon på en sikker måte i hele anleggets levetid.
- Endringer på garasjeportdrevet må godkjennes av produsenten. Godkjente endringer på garasjeportdrevet må dokumenteres.
- Sørg for at kulen henger maks. 1,80 m over bakken slik at den kan nås.

7 Drift

7.1 Sikkerhetshenvisninger for drift

Ta hensyn til følgende sikkerhetshenvisninger for driften:

- Alle brukere må være instruert i bruken av garasjeporten og kjent med gjeldende sikkerhetsforskrifter.
- På stedet der produktet brukes, må gjeldende lokale forskrifter for forebygging av ulykker og generelle sikkerhetsbestemmelser overholdes.
- Håndsenderen må oppbevares utilgjengelig for barn.

ADVARSEL



Støt- og klemfare på grunn av portens bevegelse!

Åpnings- og lukkeprosessene må overvåkes.



- Garasjeporten må kunne sees fra stedet der betjeningen foretas.

- Pass på at ingen personer eller gjenstander befinner seg i garasjeportens bevegelsesområde.

7.2 Åpne og lukke garasjeporten (i normaldrift)

Garasjeporten kan brukes med forskjellige styreenheter (håndsender, nøkkelbryter osv.) I denne monterings- og bruksanvisningen beskrives kun styring med håndsender. Andre styreenheter fungerer på tilsvarende måte.

1. Trykk kort en gang på tasten på håndsenderen. Avhengig av posisjonen kjører garasjeporten til stillingen ÅPNE eller LUKKE.
2. Trykk ev. en gang til på tasten på håndsenderen for å stoppe garasjeporten.
3. Trykk ev. en gang til på tasten på håndsenderen for å kjøre garasjeporten tilbake til utgangsposisjonen.



En knapp på håndsenderen kan programmeres med "lysfunksjon". Lyset kan dermed slås på med håndsenderen uavhengig av drevet. Etter 4 minutter slukkes lyset automatisk.

7.3 Åpne og lukke garasjeporten manuelt

ADVARSEL



Støt- og klemfare på grunn av portens ukontrollerte bevegelse!



Ved manuell bevegelse av portene (når drevet er frakoblet) kan de bevege seg ukontrollert, spesielt hvis justeringen ikke er riktig eller portfjærene er skadet.

- Ta kontakt med den ansvarlige leverandøren/ produsenten hvis du oppdager at porten ikke er riktig balansert.

HENVISNING

Under installasjonen av systemet ble låseelementer på garasjeporten demontert. Disse må monteres igjen hvis garasjeporten skal betjenes manuelt i et lengre tidsrom. Kun på denne måten kan garasjeporten låses i lukket tilstand.

HENVISNING

Kulen skal henge maksimalt 1,80 m over gulvet.

Mens du stiller inn garasjeporten eller også ved strømbrudd kan garasjeporten åpnes og lukkes manuelt.

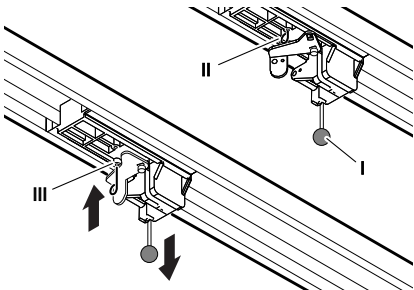

Fig. 9: Låse og låse opp drev

Trekk manuelt i trekknappen (I) til glidevognen for å bevege garasjeporten manuelt og koble glidevognen fra tannreimen eller kjedet. Garasjeporten kan nå bevegges manuelt.

For å betjene porten manuelt over en lengre tidsperiode, kan du plassere låsebolten (II) i glidevognen i et passende borehull (III). Løsne låsebolten (II) for å gjenopprette normal drift.

7.4 Styr garasjeporten til posisjonene ÅPEN eller LUKKET (flere driftsmoduser)

7.4.1 Kjør garasjeporten til ÅPEN-posisjonen

Du kan styre garasjeporten mot ÅPEN-posisjonen ved hjelp av en håndsender eller en APP.

- Dersom porten befinner seg i nedre endeposisjon, eller i en mellomposisjon, vil en ÅPNE-kommando bevege porten mot den øvre endeposisjonen.
- Hvis garasjeporten befinner seg i den øvre endeposisjonen eller beveger seg i retning av denne, vil en ÅPNE-kommando ikke ha noen effekt.
- Hvis garasjeporten beveger seg i retning nedre endeposisjon, vil en ÅPNE-kommando stoppe porten midlertidig før deretter å bevege porten mot posisjonen ÅPEN.

7.4.2 Kjør garasjeporten til LUKKET-posisjonen

Du kan styre garasjeporten til LUKKET-posisjonen ved hjelp av en håndsender eller en APP.

- Dersom porten befinner seg i øvre endeposisjon, eller i en mellomposisjon, vil en LUKKE-kommando bevege porten mot den nedre endeposisjonen.
- Hvis garasjeporten befinner seg i den nedre endeposisjonen eller beveger seg i retning av denne, vil en LUKKE-kommando ikke ha noen effekt.
- Dersom porten beveger seg mot øvre endeposisjon fører en LUKKE-kommando til at porten stopper opp.

7.5 Opprette forbindelse til trådløs modul

⚠ FARE



Fare på grunn av elektrisk spenning!

Fare for strømstøt som kan medføre død ved å berøre spenningsførende deler.

Trekk alltid ut støpselet ved arbeid på drevet!

Hvis det er montert en trådløs modul, finner du frekvensen som beskrevet nedenfor:

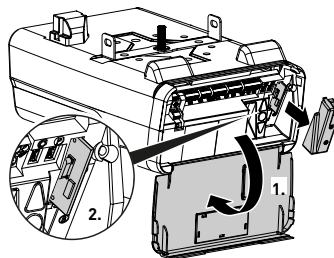

Fig. 10: Åpne drevhodets deksel og velg trådløs modul

1. Åpne betjeningsluken på drevhodet.
2. Ta av dekslet.
3. Bestem radiofrekvensen ved å bruke typebetegnelsen på etiketten til den trådløse modulen og den relevante informasjonen i kapittelet „Tekniske data“.

433 MHz
12345

TRX-433
202005

Fig. 11: Etikett med typebetegnelsen til den trådløse modulen

4. Sett på dekslet.
5. Lukk betjeningsluken på drevhodet.

8 Feil og forstyrrelser

8.1 Feilsøking

ADVARSEL



Støt- og klemfare på grunn av portens ukontrollerte bevegelse!

Dersom drevet er frakoblet eller portfjærene er skadet under feilsøking, kan porten bevege seg ukontrollert.



■ Trekk alltid ut støpselet ved arbeid på drevet!

■ Sikre porten mot ukontrollerte bevegelser.

Feil	Mulige årsaker	Retting
Porten lukker/åpner seg ikke fullstendig.	Portmekanismen har endret seg.	Sørg for å kontrollere porten.
	Lukke-/åpnekraften er innstilt for svak.	Utføre kraftinnstilling, se kapittel "Meny „5 + 6“.
	Endeposisjonen ikke innstilt riktig.	Sørg for å innstille kraftinnstillingen på nytt.
Etter lukking åpner porten seg igjen en spalte.	Porten var blokkert kort før lukningsposisjonen.	Fjern hindringer.
	Endeposisjonen ikke innstilt riktig.	Sørg for å innstille endeposisjonen LUKKE på nytt.
Drevet går ikke selv om motoren går.	Drevet er låst opp.	Lås drevet igjen, se kapittel „Åpne og lukke garasjeporten manuelt“.
Porten reagerer ikke på håndsenderens impulsgiving - men imidlertid på betjening av taster eller andre impulsgivere.	Batteriet i håndsenderen er tomt.	Forny batteriet i håndsenderen.
	Antennen er ikke tilgjengelig eller ikke innrettet.	Sett inn / rett inn antennen.
	Ingen håndsender er programmert.	Programmere håndsender, se „Meny 1“.
Porten reagerer ikke på håndsenderens impulsgiving eller på andre impulsgivere.	Se diagnoseanvisningen.	Se diagnoseanvisningen.
For liten rekkevidde på håndsenderen.	Batteriet i håndsenderen er tomt.	Forny batteriet i håndsenderen.
	Antennen er ikke tilgjengelig eller ikke innrettet.	Sett inn / rett inn antennen.
	Bygning skjermer for mottakssignalet.	Koble til ekstern antenne (tilbehør).
Tannremmen eller drevet lager støy.	Tannremmen er tilsmusset.	Rengjør tannremmen. Spray den med silikon (ikke bruk oljeholdige midler).
	Tannremmen er strammet for mye.	Slakk tannremmen.















HENVISNING

Feil på strømkabelen

Dersom strømkabelen til dette produktet blir skadet, må den byttes ut av produsenten, deres kundeservice eller andre kvalifiserte personer for å unngå farer.

8.2 Diagnosevisning

Verdi	Tilstand	Diagnose/hjelp
	Garasjeporten åpnes.	
	Garasjeporten har nådd endeposisjonen ÅPEN.	
	Garasjeporten lukkes.	
	Garasjeporten har nådd endeposisjonen LUKKET.	
	Garasjeporten står mellom endeposisjonene ÅPEN og LUKKET.	
	Garasjeporten står i luftstilling.	
	Verdien „0“ vises, og slukker neste gang porten åpnes og lukkes.	Drev i modusen kraft-innlæringskjøring. Obs: I denne modusen utføres ikke en kraftovervåking av drevet.
	Verdien „0“ vises fortsatt.	Kraft-innlæringskjøringen er ikke avsluttet, og må gjentas. Motstanden i en av endeposisjonene er muligens for høy. Still inn endeposisjonene på nytt.
	Garasjeporten åpner eller lukker ikke.	Brudd på STOPP-A-tilkoblingen eller utløsning av den eksterne sikkerhetsinnretningen (f.eks. integrert dør).
	Garasjeporten lukker ikke.	Brudd på STOPP-B-tilkoblingen eller utløsning av den eksterne sikkerhetsinnretningen (f.eks. lysport).
	Portinnstilling og innlæringskjøring ikke avsluttet riktig/ fullstendig.	Åpne meny 3 og 4, korrigere innstillingene, avslutt innlæringsprosessen.

Verdi	Tilstand	Diagnose/hjelp
	Kontinuerlig signal ved inngangen til tilkoblingsklemme F.	Startsignalet ble ikke gjenkjent, eller kontinuerlig impuls (f.eks. knappen sitter fast).
	Den innstilte strekningen er for lang.	Still inn en ny strekning i meny 3 og 4.
	Lukkeantsikringen er utløst	Kontroller lukkeantsikringen og ledningene til radiolukkeanten. Kontroller innstillingen i meny F.
	Den innstilte strekningen er for kort.	Still inn strekningen på nytt i meny 3 og 4.
	Drevet er nødåpnet, eller kontakt for integrert dør er aktivert.	Lås motorhodet igjen, eller sjekk kontakt for integrert dør.
	Intern feil	Oppståtte feil under selvtest. Dra ut støpselet, og stikk det inn igjen etter ca. 10 sekunder.
	Endevisningskontroll har oppdaget et uautorisert forsøk på å åpne i LUKKET posisjon.	Meldingen vil bli slettet med neste ordinære kjøring.
	Testing av lysbarrieren (inngang H/G eller C) mislyktes	Kontroller lysporten og ledningene til lysporten.
	Motoren står stille.	Motoren går ikke. La en spesialist utføre reparasjon av motoren.
	Elektronisk brems lukket. Garasjelys slukkes ikke.	Drev trekkes fra øvre sluttposisjon. Kontroller garasjeporten og fjærene. Still inn nedre sluttposisjon lavere.
	Dørkontakttesten var mislykket.	Kontroller ledningen og klemmeforbindelsen til dørkontakten.
	Feil på lysport	Kontroller ledningene til lysporten.
	Feriesperren aktivert. Garasjeporten åpner seg ikke.	Sett skyvebryteren SafeControl/Signal 112 (tilbehør) tilbake til posisjonen PÅ.
	Innkoblingsbegrensning aktiv .	Vent noen minutter til innkoblingsbegrensningen deaktiveres automatisk.

9 Service/kontroll

9.1 Merknader til service/kontroll

FARE



Fare på grunn av elektrisk spenning!

Fare for strømsjokk som kan medføre død ved å berøre spenningsførende deler.

Trekk alltid ut støpselet ved arbeid på drevet!

HENVISNING

Av hensyn til sikkerheten må portanlegget testes etter behov – minst én gang i året – i henhold til portanleggets kontrolliste i kapitlet „Kontrollister”. Kontrollen kan utføres av en kvalifisert fagkyndig eller spesialisert bedrift.

HENVISNING

Etter hver inspeksjon må mangler som oppdages rettes.

- Samtlige inspeksjons- og vedlikeholdsarbeider skal dokumenteres i portanleggets vedlagte kontroll- og servicebevis (se kapittel „Kontrollister”).
- Inspeksjons- og serviceintervallene som er oppgitt av produsenten må overholdes.
- Ved ufagmessig utførelse av de foreskrevne inspeksjons- og vedlikeholdsarbeidene opphører enhver produsentgaranti.
- Endringer på garasjeportdrevet må godkjennes av produsenten. Godkjente endringer på garasjeportdrevet må dokumenteres.

9.2 Månedlig kontroll av kraftbegrensningen

Den integrerte kraftutkoblingen testes automatisk i en endeosisjon eller ved gjeninnkobling.

ADVARSEL



Klemfare på porten!

Hvis innstillingen for kraftbegrensningen stilles inn for høyt er det fare for at personer kan skades.



- Kraften på hovedlukkekanten må ikke overstige 400 N i maksimalt 750 ms!

Kontroller kraftbegrensningen månedlig som beskrevet i kapitlet „Kontroll av kraftbegrensningen” og dokumenter det som beskrevet i Portanleggets kontroll- og servicebevis.

9.3 Kontrollister

9.3.1 Oppstartsprotokoll

Eier/betjener:	
Sted:	

Drevdata

Produsent:	
Drevtype:	
Driftsmodus:	
Produksjonsdato:	

Portopplysninger

Type:	
Serienummer:	
Konstruksjonsår:	
Mål:	
Vekt dørblad:	

Installasjon, første gangs idriftsettelse

Firma, installasjonsbedrift:	
Navn, installasjonsbedrift:	
Dato for første gangs idriftsettelse:	
Underskrift:	

Annet:

Endringer:

9.3.2 Portanleggets kontrolliste

Anleggets utstyr/kontroll dokumenteres med en hake under idriftsettelsen.

Nr.	Komponent	tilgjengelig?	Kontrollpunkt	Merknad
1.0	Garasjeport			
1.1	Manuell åpning og lukking		Går anlegget lett	
1.2	Fester / pluggforbindelser		Tilstand / sitter de godt fast	
1.3	Bolter / ledd		Tilstand/smøring	
1.4	Ruller / rullholdere		Tilstand/smøring	
1.5	Pakninger / slepekontakter		Tilstand / sitter de godt fast	
1.6	Portrammer / portføring		Innretning/feste	
1.7	Dørblad		Innretning/tilstand	
2.0	Vekt			
2.1	Fjærer		Tilstand / sitter de godt fast / innstilling	
2.1.1	Fjærbånd		Tilstand	
2.1.2	Fjærbruddsikring		Tilstand / typeskilt	
2.1.3	Sikkerhetsinnretninger (fjærforbindelse, ...)		Tilstand / sitter de godt fast	
2.2	Vaiere		Tilstand / sitter de godt fast	
2.2.1	Vaierfeste		Tilstand / sitter de godt fast	
2.2.2	Vaiertrommel			
2.3	Fallsikring		Tilstand	
2.4	Rundløp T-aksel		Tilstand	
3.0	Drev / styring			
3.1	Drev/løpeskinne/konsoll			
3.2	Elektrisk kabel/plugg			
3.3	NØD-opplåsing		Funksjon/tilstand	
3.4	Styreapparat, trykknapper/håndsender		Funksjon/tilstand	
3.5	Endeutkobling		Tilstand/posisjon	
4.0	Klemme- og skjæresikring			
4.1	Kraftbegrensning		Stopp og reversere	
4.2	Beskyttelse mot løfting av personer		Dørbladet stopper ved 20 kg ekstra belastning	
4.3	Omgivelsesbetingelser		Sikkerhetsavstander	
5.0	Andre innretninger			
5.1	Låsing/lås		Funksjon/tilstand	
5.2	Integrert dør		Funksjon/tilstand	
5.2.1	Kontakt for integrert dør		Funksjon/tilstand	
5.2.2	Portlukker		Funksjon/tilstand	
5.3	Trafikkontroll		Funksjon/tilstand	
5.4	Lysporter		Funksjon/tilstand	
5.5	Lukkeantsikring		Funksjon/tilstand	
6.0	Dokumentasjon betjener / eier			
6.1	Typeskilt / CE-merking		Fullstendig/lesbar	
6.2	Samsvarserklæring portanlegg		Fullstendig/lesbar	
6.3	Installasjon, drift og service		Fullstendig/lesbar	

10 Rengjøring/pleie

FARE



Fare på grunn av elektrisk spenning!

Hvis drevet kommer i kontakt med vann, er det fare for å få et elektrisk støt!

Bruk ikke vann eller flytende midler ved rengjøring.

ADVARSEL



Støt- og klemfare på grunn av uønskede bevegelser fra porten!



Ved rengjøring av styreapparatet er det fare for at en utilsiktet portbevegelse blir utløst.

- Koble strømmen fra styringsapparatet ved å trekke nettpluggen ut av stikkkontakten.



Batterier og akkumulatører må ikke kastes sammen med husholdningsavfallet, men innen EU leveres til mottaksstasjoner for spesialavfall – i henhold til Europaparlaments- og rådsforordning (EU)2023/1542 av 12. juli 2023 om batterier og kasserte batterier. Kasser batterier og akkumulatører i henhold til gjeldende lovmessige bestemmelser.

12 Garantibestemmelser

Garantien gjelder i 2 år eller 50000 sykkluser (avhengig av hva som oppnås først). Den fullstendige teksten i garantibestemmelsen finner du på følgende Internettadresse:

<https://www.tormatic.de/garantiebestimmung>

Ved behov tørkes drevet av med en tørr fille.

11 Demontering/kassering

11.1 Demontering

Demontering gjøres i omvendt rekkefølge i forhold til monteringsanvisningen i kapittelet **Installasjon**.

11.2 Avhending

Før avhending må du demontere portanlegget og ta det fra hverandre i de enkelte materialgruppene:

- Plast
- Ikke jernholdige metaller (f.eks. kobberskrap)
- Elektroskrap (motorer)
- Stål

Materialene avhendes i henhold til gjeldende nasjonale lover.

Emballasjemateriell må alltid avhendes på en miljøvennlig måte og i henhold til gjeldende lokale forskrifter.



■ Symbolet med en gjennomkrysset søppelbøtte på gamle elektro- og elektronikkapparater betyr at disse ikke må kastes sammen med husholdningsavfallet ved utgangen av sin levetid. Det er i din nærhet innsamlingssteder for gamle elektro- og elektronikkapparater der du kan levere disse gratis. Adressen finner du i by- eller kommuneforvaltningen der du bor. Med den atskilte innsamlingen av utbrukte elektro- og elektronikkapparater skal gjenbruk, resirkulering eller andre former for gjenbruk av utbrukte apparater muliggjøres, noe som forhindrer negative konsekvenser for miljøet og menneskenes helse under avhendingen av farlige stoffer som eventuelt er i apparatene.

13 Samsvars- og monteringserklæring

13.1 Monteringserklæring i henhold til EUs Maskindirektiv 2006/42/EG

Produsentens monteringserklæring (oversettelse av originalen)

for montering av en ufullstendig maskin i henhold til EUs maskindirektiv 2006/42/EF, vedlegg II del 1 avsnitt B

Herved erklærer vi at den nedenfor betegnede ufullstendige maskinen - så langt det er mulig mht. leveringsomfanget - er i samsvar med de grunnleggende kravene i EU-maskindirektivet. Den ufullstendige maskinen er kun bestemt for montering i et portanlegg for å danne, i henhold til EUs maskindirektiv, en fullstendig maskin. Portanlegget må kun settes i drift når det er fastsatt at det totale anlegget oppfyller bestemmelsene i EUs maskindirektiv og når EU-samsvarserklæringen foreligger i henhold til vedlegg II A. Videre erklærer vi at de spesielle tekniske underlagene for denne ufullstendige maskinen ble laget iht. vedlegg VII del B, og vi forplikter oss, ved begrunnet forespørsel, til å overlevere disse via vår dokumentasjonsavdeling til de ansvarlige instansene i de enkelte statene.

Produktmodell / produkt: B-1204

Produkttype: Garasjeportdrev

Produksjonsår fra: 05/2025

Relevante EF-/ 2014/30/EU

EU-direktiver: 2011/65/EU RoHS-direktiv, inklusiv vedlegg II iht. (EU) 2015/863

Overholdte krav fra MRL 1.1.2, 1.1.3, 1.1.5, 1.2.1, 1.2.2, 1.2.3,
2006/42/EG, vedlegg I del 1: 1.2.4, 1.2.5, 1.2.6, 1.3.2, 1.3.4, 1.5.1,
1.5.4, 1.5.5; 1.5.6, 1.6.1, 1.6.2, 1.6.3; 1.7

Anvendte harmoniserte ISO 12100:2010; EN ISO 13849-1:2015,
standarder: PL „C“ Cat. 2; EN 60335-1:2012/
A15:2021; EN 60335-2-103:2015;
EN 61000-6-3:2007/A1:2011;
EN 61000-6-2:2005/AC:2005;
EN 61000-6-4:2007/A1:2011;
EN 12453:2017+A1:2021;
EN 300 220-2 V3.1.1

Spesielle anvendte EN 300220-1:2017;
tekniske normer og EN 301489-1 V2.1.1
spesifikasjoner:

Produsent og navnet til den Novoferm tormatic GmbH
ansvarlige for den tekniske Eisenhüttenweg 6
dokumentasjonen: D-44145 Dortmund
Sted og dato for Dortmund, 11.03.2026
utstedelse:



Christian Hasenest, Adm. dir.

13.2 Samsvarserklæring i henhold til direktiv 2014/53/EU

Det valgfrie radiosystemet tilsvarer direktivet 2014/53/EU. Den fullstendige teksten i samsvarserklæringen finnes under følgende internetadresse:

<https://www.tormatic.de/dokumentation/>

Novoferm tormatic GmbH

Eisenhüttenweg 6
D-44145 Dortmund
www.tormatic.de